



dauerhaft
durchsturz sicher
nach BG-Bau

BEWILUX-Top-Flachglas

Das Flachdachfenster für hochwertige Wohn- und Gewerbebauten

BEWILUX-TOP-Flachglas

Die Belichtung von hochwertigen Wohn- oder Gewerbebauten durch das Flachdach ist eine Herausforderung: Auf funktionaler Ebene sind «klassische» Lichtkuppeln eine überzeugende Lösung, doch optisch können sie die Wünsche nicht immer erfüllen. Das ändert sich mit dem neuen **BEWILUX-Top-Flachglas**.

Konstruktiv eine Klasse für sich

Die integrierte Wärmedämmverglasung aus Silikatglas verspricht einen freien, ungetrübten Ausblick in den Himmel – ein Plus, das eine gewölbte Kunststoffschale nicht bietet. Die Verglasung des neuen Flachdachfensters **BEWILUX-Top-Flachglas** ist stufenlos in den Einfassrahmen eingebettet. So kann Regenwasser problemlos ablaufen. Das Fenster benötigt dazu lediglich die übliche Neigung eines Flachdachaufbaus. Es kann mit allen Standard-GFK-Aufsetzkränzen kombiniert werden. Ein Vorteil, der sich zudem in der Sanierung zeigt: Durch die Kombination mit einem Sanierungsrahmen oder -kranz ist eine einfache und schnelle Sanierung von BEWILUX-Lichtkuppeln wie auch Fremdfabrikaten möglich.

Vielfalt trifft Qualität

Um sich perfekt an unterschiedliche Nutzungsbedingungen oder bauliche Vorgaben anpassen zu können, ist das Flachdachfenster **BEWILUX-Top-Flachglas** in 17 Nenngrößen und sechs Verglasungsvarianten lieferbar. Das reicht bis hin zu einer Dreifachverglasung, die bezüglich Wärme- und Geräuschdämmung Massstäbe setzt. Individuelles Zubehör sorgt für noch mehr Komfort und Sicherheit.



MATERIAL: Glas - VORTEILE: klar



Glasklarer Ausblick

Freier Ausblick in den Himmel – ohne gewölbte Kunststoffschale. Ein Vorteil, der jeden Augenblick zum ungetrübten Genuss macht.



Einfache Reinigung

Durch den stufenlosen Übergang der Verglasung zum Einfassrahmen kann Regenwasser vollständig ablaufen. Schmutzansammlungen durch stehendes Restwasser werden nahezu vermieden.

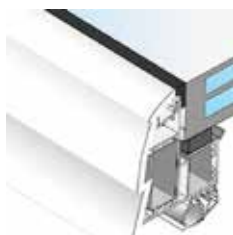

Individuelle Verglasung

Sechs Verglasungsvarianten passen das **BEWILUX-Top-Flachglas** den individuellen Wünschen bezüglich Wärme und Geräuschdämmung an. Neben einer 2- oder 3-fachen Wärmedämmverglasung sind die Ausführungen Sonnenschutz- oder Einscheibensicherheitsglas lieferbar.



Reduzierung Heizkosten

Neben einer Zweifach-Verglasung (U-Wert 1,1 W/m²K) bietet das dreifach verglaste Flachdachfenster (U-Wert 0,7 W/m²K) eine um 15 % bessere Wärmeisolierung im Vergleich zu den hochwertigsten Kunststoffverglasungen. Das Ergebnis ist eine Reduzierung der Heizkosten und damit ein Plus an Umwelt- und Ressourcenschonung.



Hohe Geräuschdämmung

BEWILUX-Top-Flachglas verfügt über eine hochwertige Silikatverglasung. Diese besitzt eine um etwa 60 % höhere Schalldämmung als vergleichbare 4-schalige Lichtkuppeln mit Kunststoffverglasung. Damit ist es unter einem Flachdachfenster immer angenehm ruhig, selbst bei starken Niederschlägen.

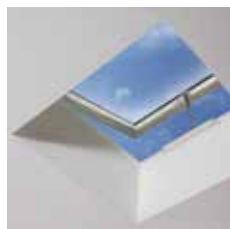

Grosser Einsatzbereich

Durch die stufenlos eingebettete Verglasung benötigt das neue Flachdachfenster **BEWILUX-Top-Flachglas** keinen geneigten Aufsetzkranz. Es kann mit den BEWILUX-Aufsetzkranzen in den Höhen 15, 30 oder 50 cm sowie profilierten Aufsetzkranzen kombiniert werden. Auch in der Sanierung kann das Flachdachfenster flexibel eingesetzt werden. Durch die Kombination mit einem Sanierungsrahmen oder -kranz können alle BEWILUX-Lichtkuppeln wie auch Fremdfabrikate schnell und kostengünstig umgerüstet werden.



Optimales Klima zum Wohnen und Arbeiten

Das Flachdachfenster **BEWILUX-Top-Flachglas** kann durch unser umfangreiches Zubehörsortiment individuell angepasst werden. Das Spektrum reicht von elektrisch oder manuell betriebenen Öffnersystemen in den Höhen 30 oder 50 cm, über eine effektive Verschattung oder einem Insektenschutz bis hin zum Einbruchschutz. Eine Funk-Fernbedienung oder das Wind- und Regenschutz-System sorgen für eine bequeme und sichere Funktion.



Dauerhaft durchsturz sicher

Das hochwertige Verbundsicherheitsglas bietet dauerhaften Schutz gegen Absturz durch geschlossene Flachdachfenster – ein wichtiges Plus bei begehbaren Flachdächern (z. B. Dachterrassen) sowie für Wartungsarbeiten.



Einfache Montage

Serienmässig ist die Montage eines Öffners zur täglichen Be- und Entlüftung vorbereitet. Die Scharniere sowie eine Verriegelung in Farbe Weiss sind werksseitig vormontiert, was für eine schnelle und problemlose Kombination von Flachdachfenster und Aufsetzkranz sorgt.

PERFEKT konfiguriert

Die Flachdachfenster-Varianten

Die hochwertige und flexible Lösung

Die Verglasung von **BEWILUX-Top-Flachglas** kann 2- oder 3-fach ausgeführt werden. Zudem ist eine Sonnenschutz- sowie Einscheibensicherheits-Verglasung (ESG) lieferbar. Das Flachdachfenster bietet hervorragende Wärme- und Schalldämmeigenschaften.

Die Scharniere sowie eine Verriegelung in Farbe Weiss sind werksseitig vormontiert, was für eine schnelle und problemlose Kombination von Flachdachfenster und Aufsetzkranz sorgt.

Durch die Kombination mit einem Sanierungsrahmen oder -kranz ist eine schnelle und einfache Sanierung bauseitiger Lichtkuppeln möglich.

Das Flachdachfenster ist zudem als starre Ausführung lieferbar. Wärmedämmverglasung ESG.

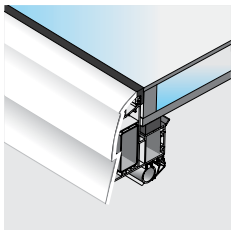

Wärmedämmverglasung
2-fach u-Wert 1,1 W/m²K

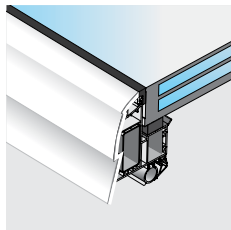

Wärmedämmverglasung
3-fach u-Wert 0,7 W/m²K

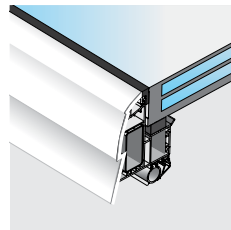

Sonnenschutzverglasung
2- oder 3-fach

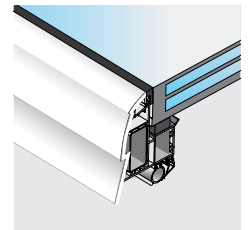

Wärmedämmverglasung
ESG aussen, 2- oder 3-fach

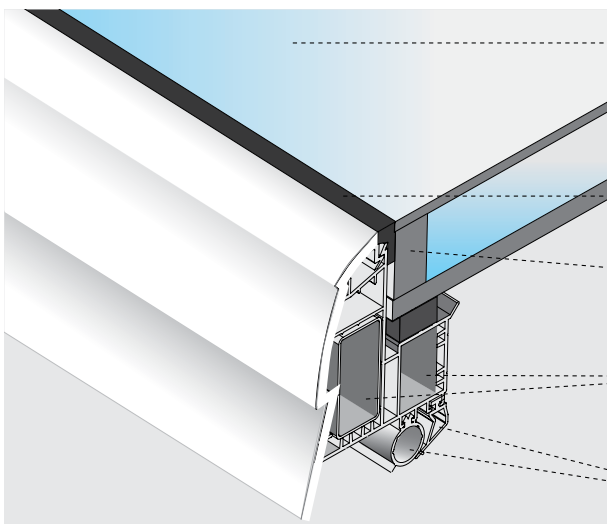

Individuelle Verglasung

Optimale Anpassung an die Gebäudenutzung.

Stufenlose Einbindung

Optimaler Wasserablauf ohne stehendes Restwasser.

Abstandhalter

Mit geringer Wärmeleitfähigkeit (Warme Kante).

Thermisch getrennte Rahmenkonstruktion im Mehrkammersystem

Zeitgemäße Konstruktion für Energieeinsparung und gegen Schwitzwasser.

Doppelte Rahmendichtung

Gegen eindringende Feuchtigkeit und Wärmeverluste. Hohe Winddichtigkeit.

Lieferprogramm BEWILUX-Top-Flachglas

Flachdachfenster lüftbar, starr



Wärmedämm-
verglasung

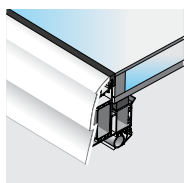

2-fach
T65 = 76 %
U-Wert 1,1

Sonnenschutz-
verglasung

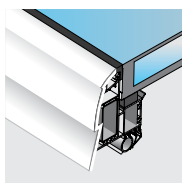

2-fach
T65 = 69 %
U-Wert 1,1

Wärmedämm-
verglasung ESG

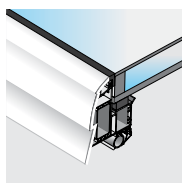

2-fach
T65 = 76 %
U-Wert 1,1

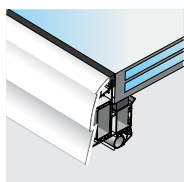

3-fach
T65 = 69 %
U-Wert 0,7

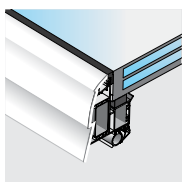

3-fach
T65 = 61 %
U-Wert 0,7

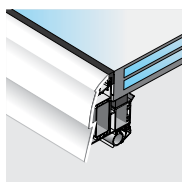

3-fach
T65 = 69 %
U-Wert 0,7

Nenngrösse cm x cm	Lichtfläche m ²
50 x 100	0,26
50 x 150	0,42
60 x 60	0,18
60 x 90	0,30
60 x 120	0,43
70 x 140	0,63
80 x 80	0,38
80 x 100	0,51
90 x 90	0,52
90 x 120	0,73
100 x 100	0,67
100 x 150	1,08
110 x 140	1,12
120 x 120	1,04
120 x 150	1,35
125 x 125	1,14
150 x 150	1,74

BEWILUX AG

Tageslichttechnik
Lichtkuppeln | Lichtbänder | RWA-Technik

Bewilux AG, Bösch 81, CH-6331 Hünenberg
Tel. 041 740 55 70 | Fax 041 740 55 71 | info@bewilux.ch
www.bewilux.ch